



КАД Груп ООД

ЗА НАС

"КАД Груп" ООД е специализирана във внос на сандвич панели намиращи приложение в строителството на промишлени сгради

Фирмата е основана през 2017г. и предлага продукти като: сандвич панели с пълнеж от полиуретан (PUR) , сандвич панели с пълнеж от каменна вата, сандвич панели с пълнеж от стиропор (EPS), покривна подцинкована ламарина, гладки фиброциментни плоскости, релефни фиброциментни плоскости с различна имитация на дърво и камък както и продукти намиращи приложение при санирането на сгради.

«КАД Груп» ООД се стреми максимално да удовлетвори изискванията на своите клиенти, като им предлага иновативни, технологични и качествени продукти на най-добра цена с възможно най-бърз срок на доставка . Стремим се към опазване на човека, околната среда и природата.



ПОКРИВНИ И СТЕННИ САНДВИЧ ПАНЕЛИ С ПЪЛНЕЖ ОТ СТИРОПОР (EPS)

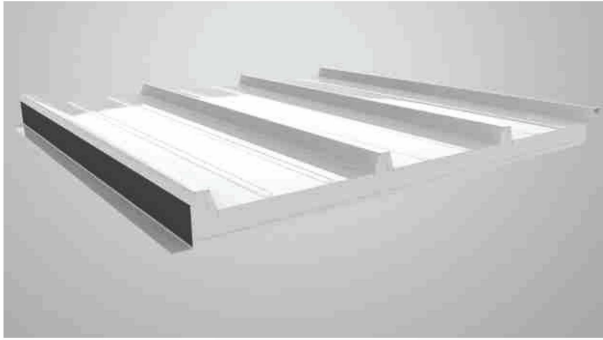

Покривен панели

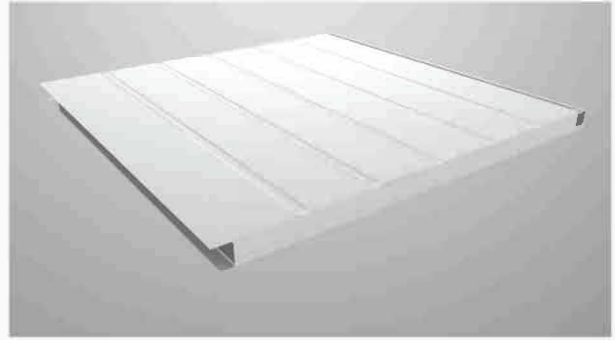

Стенен панел

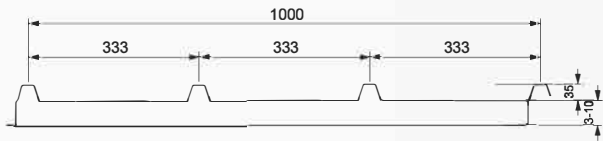

Широчина (mm)	1000
Вид горен метал	Поцинкована ламарина
Дебелина на ламарината	0.30 - 0.40 - 0.50 - 0.60 - 0.70
Вид долен метал	Поцинкована ламарина
Дебелина на ламарината	0.35 - 0.40 - 0.50 - 0.60 - 0.70
Цвят	Ral
Тип Боя	Polyester, Pvdф, Plastisol
Изоляционен материал	Стиропор
Плътност (kg/m3)	15 - 30
Дебелина на панела(mm)-h	30 - 40 - 50 - 60 - 70 - 80 - 90 - 100
Топлопроводимост 10 °C (W/mK)	≤ eps 0,038 - сив eps 0,032
Челно затворени	pp3-pp4-pp5-pp6-pp7-pp8-pp9-pp10
Пожароустойчивост	Broof (t1)
Оребрение (HRP)	4

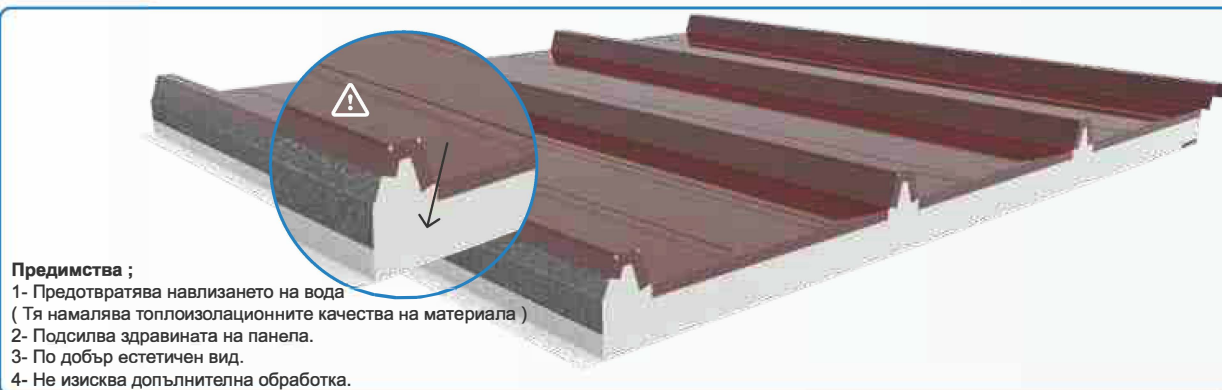
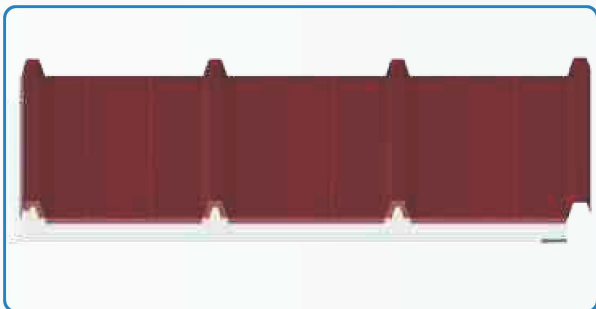
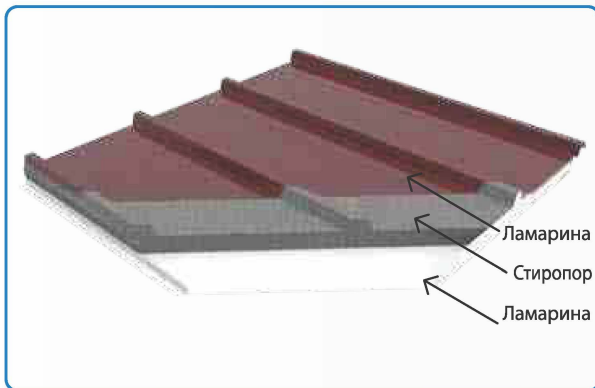

Предимства ;

- 1- Предотвратява навлизането на вода (Тя намалява топлоизолационните качества на материала)
- 2- Подсилва здравината на панела.
- 3- По добър естетичен вид.
- 4- Не изисква допълнителна обработка.

САНДВИЧ ПАНЕЛИ С ПЪЛНЕЖ ОТ КАМЕННА ВАТА

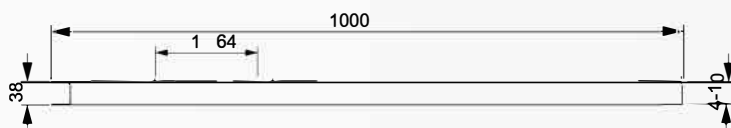

Широчина (mm)	1000
Дебелина на ламарината	0.50 - 0.60 - 0.70
Тип боя	Polyester - PvdF - Plastisol
Цвят	ral
Изолационен материал	Каменна вата
Плътност kg/m ³	min 90 - max 110
Дебелина на панела	50 - 60 - 70 - 80 - 90 - 100 (mm) -h
Топлопроводимост 10 °C (W/mK)	≤ 0.035
Челно затворени модели	(Pv5 - Pv6 - Pv7 - Pv8 - Pv9 - Pv10)
Пожароустойчивост	A2.S1.d0
Монтаж	Скрит-Открит Монтаж

Панелите с каменна вата намират приложение в сгради изискващи висока пожароустойчивост.

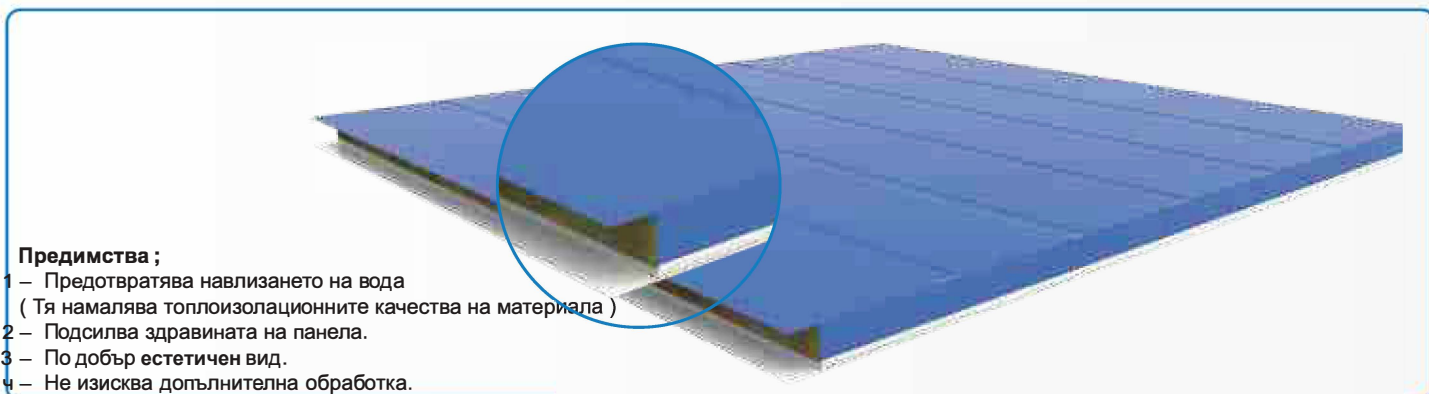
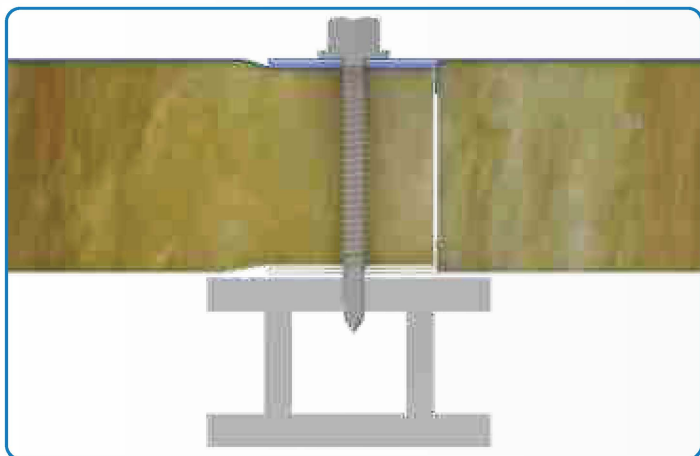

Предимства ;

- 1 - Предотвратява навлизането на вода (Тя намалява топлоизолационните качества на материала)
- 2 - Подсилва здравината на панела.
- 3 - По добър естетичен вид.
- 4 - Не изисква допълнителна обработка.

ПОКРИВНИ И СТЕННИ САНДВИЧ ПАНЕЛИ С ПЪЛНЕЖ ОТ ПОЛИУРЕТАН

R4

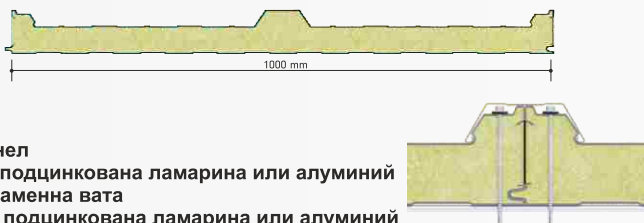

1. Ширина - 1000mm
2. Вид - покривен и стенов панел
3. Горен тип метал - оцветена подцинкована ламарина или алуминий
4. Пълнеж - полиуретан, PiR, каменна вата
5. Тип долен метал - оцветена подцинкована ламарина или алуминий

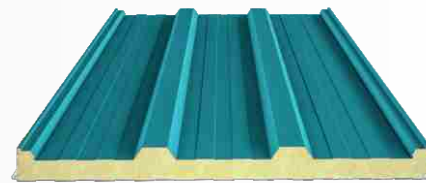

N3

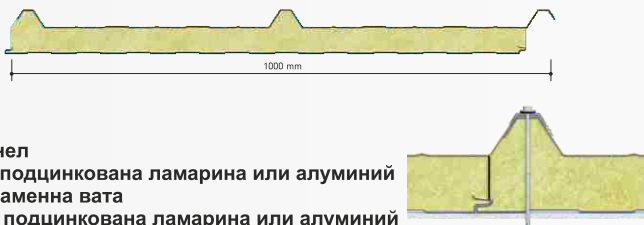

1. Ширина - 1000mm
2. Вид - покривен и стенов панел
3. Горен тип метал - оцветена подцинкована ламарина или алуминий
4. Пълнеж - полиуретан, PiR, каменна вата
5. Тип долен метал - оцветена подцинкована ламарина или алуминий

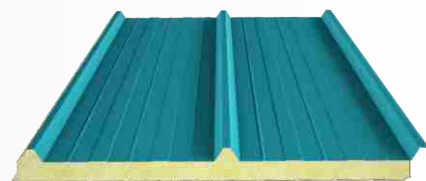

N5

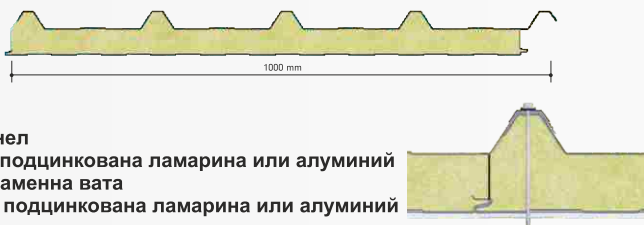

1. Ширина - 1000mm
2. Вид - покривен и стенов панел
3. Горен тип метал - оцветена подцинкована ламарина или алуминий
4. Пълнеж - полиуретан, PiR, каменна вата
5. Тип долен метал - оцветена подцинкована ламарина или алуминий

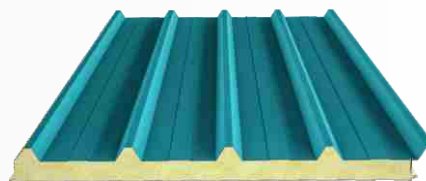

N5T

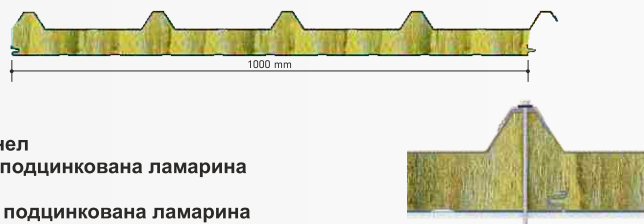

1. Ширина - 1000mm
2. Вид - покривен и стенов панел
3. Горен тип метал - оцветена подцинкована ламарина
4. Пълнеж - каменна вата
5. Тип долен метал - оцветена подцинкована ламарина

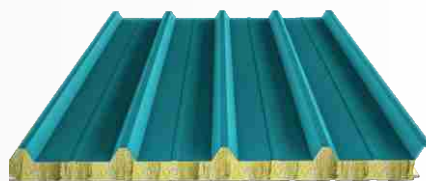

R3

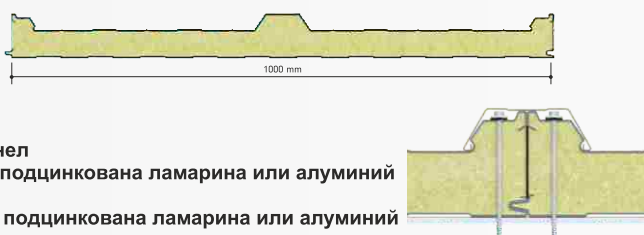

1. Ширина - 1000mm
2. Вид - покривен панел
3. Горен тип метал - оцветена подцинкована ламарина или алуминий
4. Пълнеж - полиуретан, PiR
5. Тип долен метал - оцветена подцинкована ламарина или алуминий

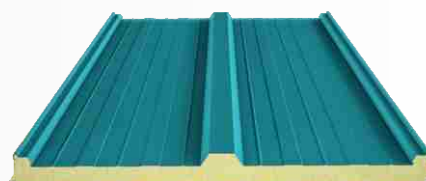

N5M



1. Ширина - 1000mm
2. Вид - покривен панел
3. Горен тип метал - оцветена подцинкована ламарина или алуминий
4. Пълнеж - полиуретан, PiR
5. Тип мембрана - 1, 20mm TPO / 1, 20mm PVC

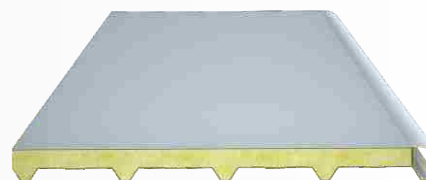

N5TM

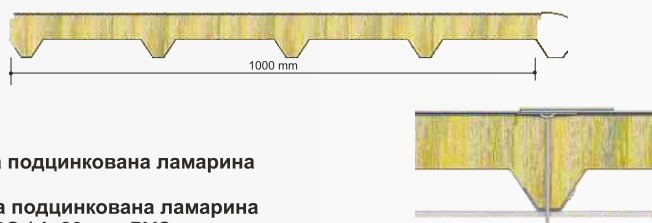

1. Ширина - 1000mm
2. Вид - покривен панел
3. Горен тип метал - оцветена подцинкована ламарина
4. Пълнеж - каменна вата
5. Тип долен метал - оцветена подцинкована ламарина
6. Тип мембрана - 1, 20 mm TPO / 1, 20 mm PVC

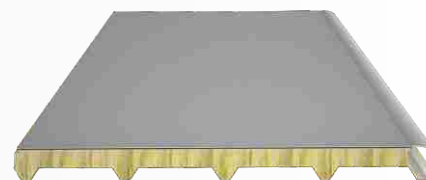

W

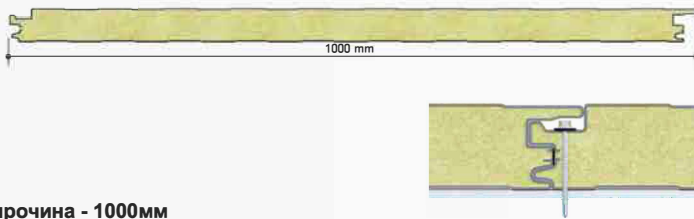

- 1.Широчина - 1000мм
- 2.Вид - стѐнен панел
- 3.Горен тип метал - оцветена подцинкована ламарина или алуминий
- 4.Пълнеж - полиуретан, PiR
- 5.Тип долен метал - оцветена подцинкована ламарина или алуминий

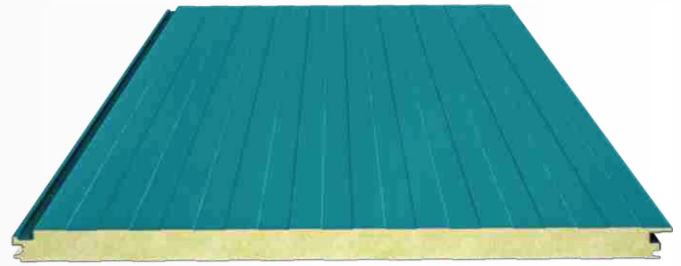

WT

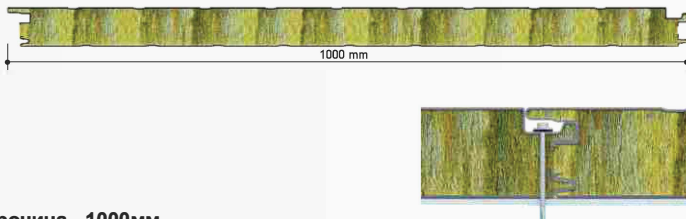

- 1.Широчина - 1000мм
- 2.Вид - стѐнен панел
- 3.Горен тип метал - оцветена подцинкована ламарина
- 4.Пълнеж - каменна вата
- 5.Тип долен метал - оцветена подцинкована ламарина

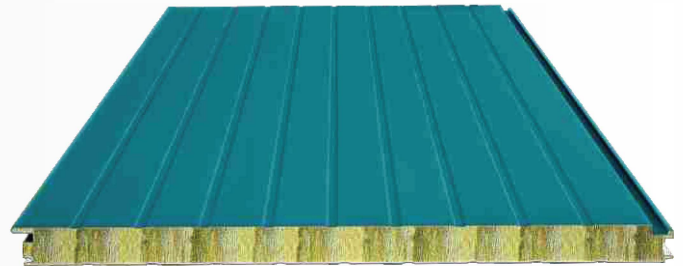

W Prefabrik



- 1.Широчина - 1120мм
- 2.Вид - стѐнен панел
- 3.Горен тип метал - оцветена подцинкована ламарина или алуминий
- 4.Пълнеж - полиуретан, PiR
- 5.Тип долен метал - оцветена подцинкована ламарина или алуминий



ПЛОСКОСТИ ОТ ФИБРОЦИМЕНТ



ИМИТАЦИЯ НА ДЪРВО

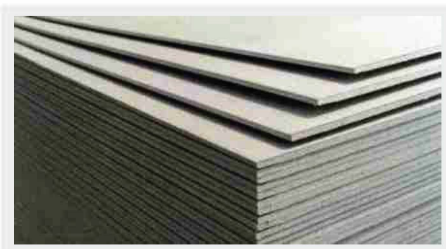

ГЛАДКИ ФИБРОЦИМЕНТНИ ПЛОСКОСТИ



ИМИТАЦИЯ НА КАМЪК

ЗАВЪРШВАЩИ ЕЛЕМЕНТИ

ПОЛИКАРБОНАТНА ПЛОСКОСТ

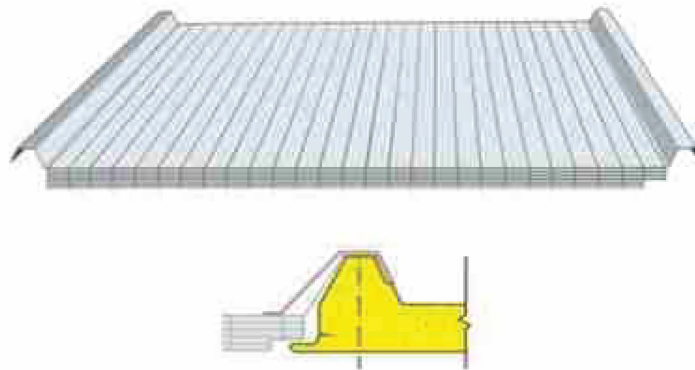

БИЛО НА САНДВИЧ ПАНЕЛ

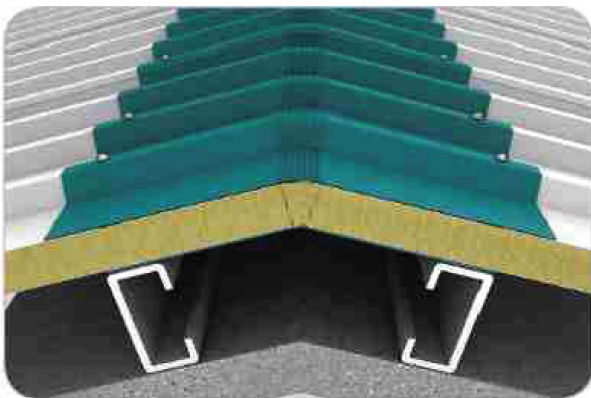

ДЕТАЙЛ ЗА ПОКРИВАНЕ НА ЪГЪЛ



ДЕТАЙЛ ЗА ВЪНШЕН ЪГЪЛ

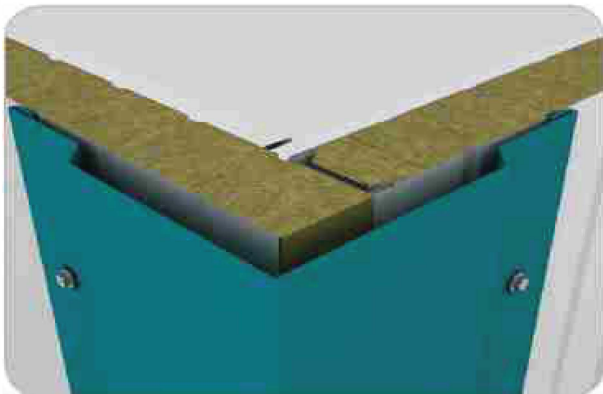

ВИНТОВЕ ЗА МОНТАЖ НА САНДВИЧ ПАНЕЛ

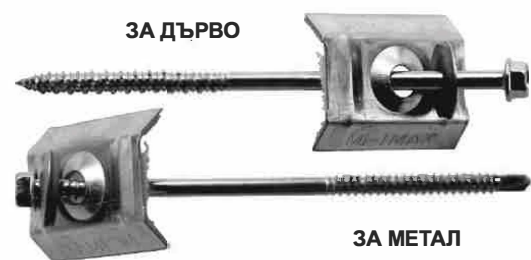

СТАНДАРТНИ ЦВЕТОВЕ

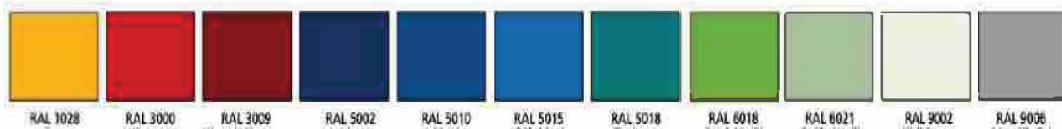

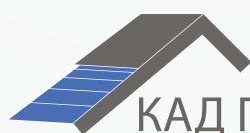

КАД Груп ООД

КАД ГРУП ООД

адрес : гр.Габрово 5300
бул. "Н.Вапцаров" 76
тел. : 0879/ 640 320
email: kad_group@abv.bg